

waterpik

Waterpik® AquaScape™ Total Body Showerhead

Pomme de douche
Waterpik® AquaScape™
- Aspersion totale

Cabezal de ducha
Waterpik® AquaScape™
Cubre todo el cuerpo

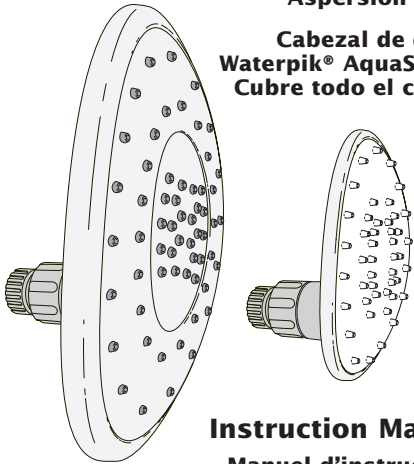

Instruction Manual
Manuel d'instructions
Manual de Instrucciones

INSTALLATION

No tools needed.

Remove old showerhead. Clean pipe threads thoroughly. Hand tighten pivot ball to pipe. To align unit to shower pipe, loosen nut, reposition shower head. Re-tighten nut.

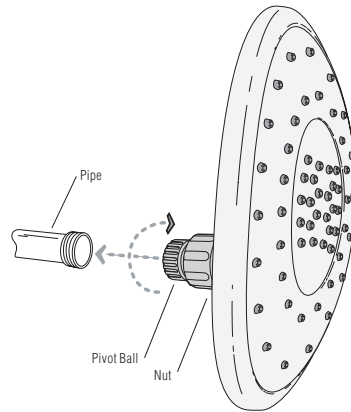

OPERATION

The 9" AquaScape™ Total Body Shower has two spray settings, as opposed to the one spray setting on the 6" model. To change settings from either the full-body spray or the concentrated power spray, push the spray change button on the back of the showerhead so it extends to the opposite side of its current position.

You can change the orientation of your showerhead by loosening nut and repositioning shower head; re-tighten nut. This allows for higher, lower or wider spray coverage.

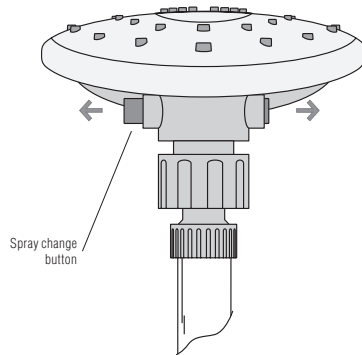

CARE AND CLEANING

- Remove showerhead from pipe. Then, remove filter screen with pliers by turning counterclockwise. Clean filter screen at least once a year, or whenever you notice a drop in water pressure. After cleaning, reinsert the filter screen and ensure that the washer is in place before reinstalling the showerhead.
- Cleaning is required when mineral deposits appear on the spray orifices to maintain proper working conditions. Clean by soaking in household vinegar.
- Do not clean or rinse any part with harsh chemicals, heavy duty cleaners, or abrasives; this may damage parts or finish and may void warranty.

LIMITED LIFETIME WARRANTY

Water Pik, Inc. warrants to the original purchaser of this product that it is free from defects in material and workmanship for as long as the original purchaser owns this product. Water Pik, Inc. will at our election, repair or replace any part of the product which in our opinion is defective, provided that the product has not been abused, misused, altered or damaged after purchase. (This includes damage due to use of tools or harsh chemicals.) In the event an item has been discontinued we will replace with what we deem to be the closest product. Water Pik, Inc. is not responsible for labor charges, installation, or other consequential cost. The responsibility of Water Pik, Inc. shall not exceed the original purchase price of the product. This warranty gives you specific legal rights. Save your receipt as proof of purchase is required for warranty action.

Register your product at www.waterpik.com

Have any questions or need assistance?

Go to www.waterpik.com and click on Showerheads and click on the **Ask Ann!** link.

In the U.S., call our toll-free Customer Assistance Line, **1-800-525-2774**

In Canada, call our toll-free Customer Assistance Line, **1-888-226-3042**

Outside the U.S. write us at:
Water Pik, Inc.
1730 East Prospect Road
Fort Collins, CO
U.S.A. 80553-0001
www.waterpik.com

Patents pending.

If product malfunctions or becomes damaged, stop use and contact Water Pik, Inc. for replacement and/or repair.

Waterpik®, Waterpik® (stylized) and OptiFLOW® are registered trademarks of Water Pik, Inc. AquaScape™ is a trademark of Water Pik, Inc.

©2006 Water Pik, Inc.

waterpik

US Office:
1730 East Prospect Road
Fort Collins, CO 80553-0001
U.S.A.

www.waterpik.com

Form No. 20008990-F AC

Designed in U.S.A.
Made in China.

FRANÇAIS

RÉGLAGE DU DÉBIT

Les pommes de douche Waterpik® sont équipées d'un régulateur OptiFLOW® qui limite le débit d'eau maximal à 2,5 gallons par minute à 80 lb/po., conformément aux exigences de la loi fédérale américaine.

Dans les régions où la pression de l'eau est très faible, causant un débit d'eau médiocre dans la pomme de douche, il est possible de retirer le régulateur afin d'augmenter le débit d'eau. Pour retirer le régulateur, dévisser la grille du filtre en la tournant dans le sens horaire. Ôter le régulateur avec une pince à bec effilé et réinstaller la grille du filtre.

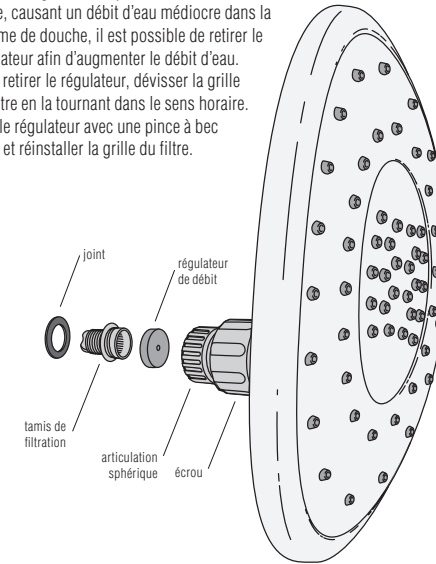

INSTALLATION

Aucun outillage n'est nécessaire.

Enlever la vieille pomme de douche. Nettoyer parfaitement le filetage du tuyau. Visser à la main l'articulation sphérique sur le tuyau. Pour aligner l'unité avec le conduit de douche, desserrer l'écrou et repositionner la pomme de douche. Resserrer l'écrou.

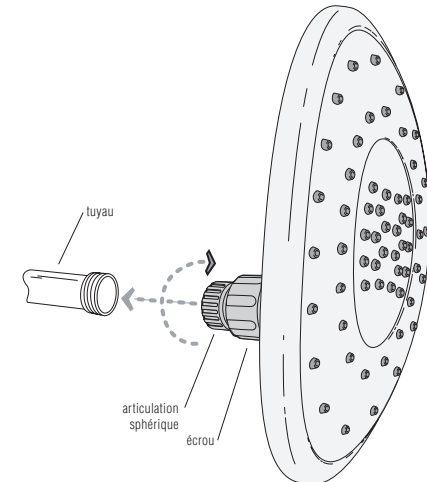

FLOW CONTROL

Waterpik® showerheads are equipped with an OptiFLOW® regulator that limits maximum water flow to 2.5 gallons per minute at 80 psi as mandated by U.S. federal law.

In areas with extremely low water pressure, causing the shower water flow to be unsatisfactory, the flow regulator may be removed to improve the water flow in the showerhead. To remove, unscrew filter screen by turning counterclockwise. Remove regulator with needle-nose pliers and replace filter screen.

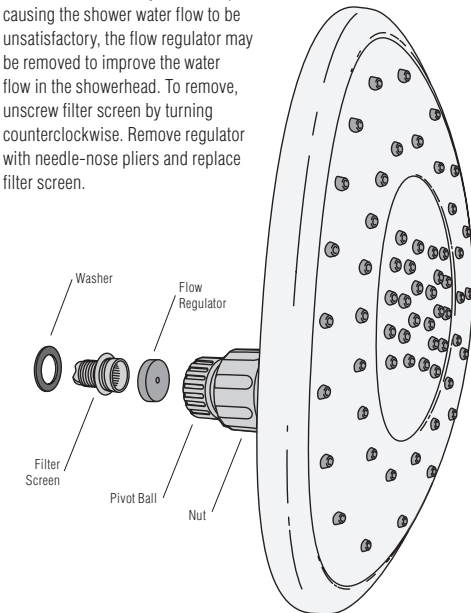

UTILISATION/FONCTIONNEMENT

La pomme de douche AquaScape™ Aspersión total 9 po pour corps entier offre deux réglages d'aspersión (une seule position de réglage pour le modèle de 6 po). Pour commuter entre les deux configurations d'aspersión (corps entier ou jet concentré), appuyer sur le bouton à l'arrière de la pomme de douche, pour le faire ressortir du côté opposé.

On peut modifier l'orientation de la pomme de douche en desserrant l'écrou et en repositionnant la pomme de douche; resserrer l'écrou; ceci permet de modifier l'étendue couverte par le jet d'aspersión (plus haut, plus bas ou plus large).

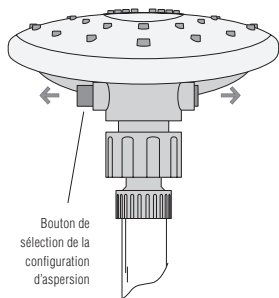

NETTOYAGE ET ENTRETIEN

- Séparer la pomme de douche du tuyau d'alimentation. Enlever ensuite le tamis de filtration avec une pince (rotation dans le sens antihoraire). Nettoyer le tamis de filtration au moins une fois par an, ou chaque fois qu'on constate une réduction de la pression d'aspersión. Après le nettoyage, réinsérer la grille du filtre et vérifier que la rondelle d'étanchéité est bien en place avant de réinstaller la pomme de douche.
- Pour maintenir la douche en bon état de fonctionnement, un nettoyage est nécessaire lors de l'apparition de dépôts minéraux dans les orifices d'aspersión. Pour le nettoyage, faire tremper le composant dans du vinaigre ménager.
- Ne jamais employer un composé chimique agressif ni un produit de nettoyage rigoureux ou abrasif; ceci pourrait endommager les composants ou la finition, et la garantie ne pourrait plus être honorée.

GARANTIE À VIE

Water Pik, Inc. garantit au bénéficiaire de l'acquéreur initial que ce produit est exempt de vice de matériau ou de fabrication, aussi longtemps que l'acquéreur est propriétaire du produit. Water Pik, Inc. réparera ou remplacera toute pièce du produit défectueuse (ceci étant déterminé par Water Pik, Inc.), si le produit n'a pas fait l'objet d'emploi impropre ou abusif, modification ou détérioration après l'achat (ceci inclut les détériorations imputables à l'emploi d'outils ou de produits chimiques agressifs). Si le produit n'est plus commercialisé, nous le remplacerons par le produit que nous jugerons être le plus similaire. Water Pik, Inc. n'assume aucune responsabilité au titre des frais de main-d'œuvre ou d'installation ou autres coûts secondaires ou indirects. La responsabilité imputable à Water Pik, Inc. ne pourra être supérieure au prix d'achat du produit. Cette garantie vous confère des droits juridiques spécifiques. Vous pouvez aussi jouir d'autres droits, variables selon la juridiction. Conservez votre reçu d'achat; il est nécessaire de fournir une preuve d'achat pour bénéficier de la garantie.

Enregistrer le produit à partir du site Internet www.waterpik.com

Questions ou besoin d'assistance?

Consulter le site Internet www.waterpik.com; cliquer sur Showerheads/Pommes de douche, puis cliquer sur le lien Ask Ann/ Demandez à Ann!

Ligne téléphonique sans frais pour service-client aux É.-U., **1-800-525-2774**

Ligne téléphonique sans frais pour service-client au Canada **1-888-226-3042**

Hors des É.-U., écrire à :
write us at:
Water Pik, Inc.
1730 East Prospect Road
Fort Collins, CO
U.S.A. 80553-0001
www.waterpik.com

Brevets en instance.

Advenant que le produit soit endommagé ou ne fonctionne plus correctement, cesser de l'utiliser et contacter Water Pik, Inc. pour obtenir le remplacement ou la réparation du produit.

Waterpik®, le logo stylisé de Waterpik®, et OptiFLOW® sont des marques déposées de Water Pik, Inc. AquaScape™ est une marque de commerce de Water Pik, Inc.

©2006 Water Pik, Inc.

waterpik

US Office:
1730 East Prospect Road
Fort Collins, CO 80553-0001
U.S.A.
www.waterpik.com

Formulaire n° 20008990-F AC

Conception aux É.-U.

Fabriquée en Chine.

ESPAÑOL

CONTROL DE FLUJO

Los cabezales para duchas Waterpik® vienen provistos de un regulador OptiFLOW® que limita el flujo máximo de agua a 2,5 galones por minuto a 80 lbs/pulg2, tal como lo dispone la ley federal de los EE.UU.

En zonas con presión de agua extremadamente baja, lo que hace que el flujo de agua de la ducha no sea satisfactorio, puede quitarse el regulador de flujo para mejorar el flujo de agua en el cabezal.

Para quitarlo, desatornille la rejilla del filtro girándola en sentido antihorario.

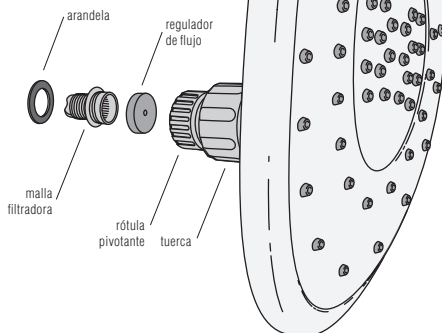

INSTALACIÓN

No se necesitan herramientas.

Quite el cabezal existente. Limpie la rosca del tubo cuidadosamente. Apriete con la mano la rótula pivotante en el tubo. Para alinear la unidad al tubo de la ducha, afloje la tuerca, repositone el cabezal de ducha. Apriete de nuevo la tuerca.

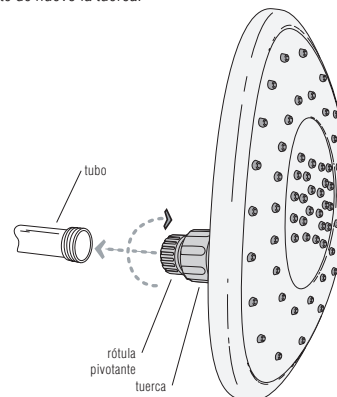

OPERACIÓN

La ducha AquaScape™ Cubre todo el cuerpo de 9 pulgadas (22,8cm) tiene dos posiciones de rocío, a diferencia del modelo de 6 pulgadas (15,2cm) que tiene una sola. Para cambiar las posiciones de rocío total del cuerpo o el rocío potente concentrado, presione el botón en la parte posterior del cabezal de ducha hasta que llegue al lado opuesto de su posición actual.

Usted puede cambiar la orientación del cabezal de ducha aflojando la tuerca y repositonando el cabezal de ducha; apriete nuevamente la tuerca. Esto permite una cobertura del rocío más alta, más baja o más amplia.

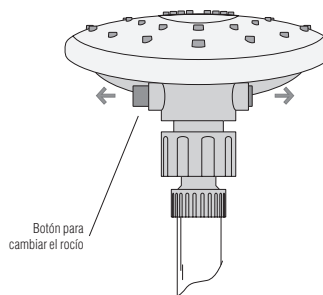

CUIDADO Y LIMPIEZA

- Quite el cabezal de ducha del tubo. Luego quite la malla filtradora con alicates girando en el sentido contrario de las agujas del reloj. Limpie la malla del filtro por lo menos una vez al año o cuando note disminución en la presión del agua. Después de limpiarlo, reinserte la pantalla del filtro y asegúrese de que la arandela esté en su lugar antes de reinstalar el cabezal de ducha.
- Es necesario limpiar cuando aparezcan depósitos minerales en los agujeros rociadores, a objeto de mantener las condiciones adecuadas de funcionamiento. Limpie remojando en vinagre de uso doméstico.
- No limpie o enjuague ninguna pieza con químicos fuertes, limpiadores para servicio pesado o abrasivos; esto puede dañar las piezas o el acabado y anular la garantía.

GARANTÍA LIMITADA DE POR VIDA

Water Pik, Inc. garantiza al comprador original de este producto que el material y la mano de obra están libres de defectos mientras el comprador original posea el producto. Water Pik, Inc. reemplazará o reparará, a su discreción, cualquier pieza del producto que en su opinión esté defectuosa, siempre que el producto no haya sido objeto de abuso, mal uso, haya sido alterado o dañado después de comprado. (Esto incluye daño debido al uso de herramientas o químicos fuertes). En caso de que un artículo haya sido descontinuado, lo reemplazaremos con el que sea más similar al producto. Water Pik, Inc. no es responsable por costos de mano de obra, instalación u otros daños consecuenciales. La responsabilidad de Water Pik, Inc. no va más allá del precio de compra original del producto. Esta garantía le otorga derechos legales específicos. Conserve su recibo como prueba de compra ya que será necesario para hacer valer la garantía.

Inscriba su producto en: www.waterpik.com

¿Tiene preguntas o necesita asistencia?

Vaya a www.waterpik.com y pulse Showerheads (Cabezales de ducha) y después en el enlace Ask Ann! (¡Pregúntele a Ana!).

En Estados Unidos llame a nuestro número gratis de Asistencia al Cliente, **1-800-525-2774**

En Canadá llame a nuestro número gratis de Asistencia al Cliente, **1-888-226-3042**

Si se encuentra fuera de EE.UU., escribanos a: Water Pik, Inc. 1730 East Prospect Road Fort Collins, CO U.S.A. 80553-0001 **www.waterpik.com**

Patentes entrámite.

Si el producto no funciona adecuadamente o se daña, deje de usarlo y contacte Water Pik, Inc. para su reemplazo y/o reparación.

Waterpik®, Waterpik® estilizada, y OptiFLOW® son marcas registradas de Water Pik, Inc. AquaScape™ es una marca de comercio de Water Pik, Inc.

©2006 Water Pik, Inc.

waterpik

US Office:
1730 East Prospect Road
Fort Collins, CO 80553-0001
U.S.A.
www.waterpik.com

Formulario No. 20008990-F AC

Diseñado en EE.UU.
Hecho en China.